TX-1200

BAXI

- ES** Termostato programable semanal con cables
Instrucciones de Instalación,
Montaje y Funcionamiento
para el **INSTALADOR Y USUARIO**



Advertencias

- Lea atentamente estas instrucciones antes de la instalación.
- El aparato se debe instalar conforme a las normas vigentes.
- Antes de realizar cualquier operación, corte primero la corriente.
- No intente reparar este aparato, existe un Servicio Postventa a su disposición.
- Compruebe que los tornillos sean adecuados para el soporte de fijación del aparato (panel de yeso, ladrillo...).
- Por motivos de claridad, sólo debe tenerse en cuenta el principio de los esquemas. En éstos no figuran las protecciones y otros accesorios exigidos por las normas. Se debe respetar la norma UTE NF C15-100 y las reglas del oficio. Es necesario que los aparatos conectados o cercanos no creen perturbaciones demasiado fuertes (directivas CEE 89/336).

Clasificación Energética :

- Clase de la regulación de temperatura = Clase IV (TPI)
- Contribución de la regulación de la temperatura de la calefacción a la eficiencia energética estacional en 2%.

Índice

Descripción	5
Fijación del termostato	6
Conexión	9
Conectar una caldera con entrada de termostato	9
Conectar una caldera sin entrada de termostato	10
Control de los convectores eléctricos	10
Control de una bomba de calor	11
Configuración	12
Corrección de la temperatura medida	13
Opción de visualización de la temperatura en modo Automático	14
Regulación de la temperatura Confort en modo Calor	14
Función Climatización	15
Antibloqueo del circulador	16
Base de tiempo de regulación	16
Ajuste de la hora	17

Índice

Programación	18
Ajuste de las temperaturas de consigna	20
Modo Automático	21
Modo Derogación temporizada	22
Modo Ausencia	23
Modo Manual	25
Cambio de modo Calor / Frío (únicamente con bombas de calor reversible)	26
Modo Paro	27
Tecla Información	28
Cambio de las pilas	29
Restaurar la configuración de fábrica	31
Tabla recapitulativa de las configuraciones	32
Características técnicas	33
Solución de problemas	34

Descripción

Termostato

Tecla
información

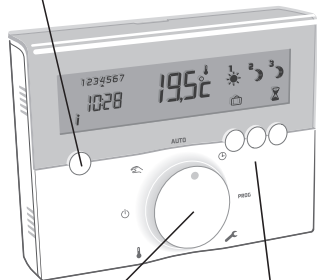

Selector

Teclas
de modificación
(según función)

Selector

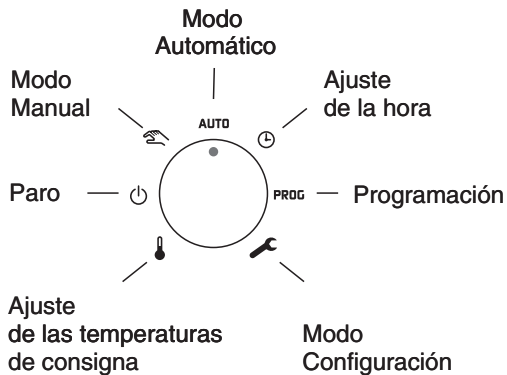

Fijación del termostato

Aconsejamos instalar su aparato en:

- un lugar de fácil acceso como puede ser un pasillo, un salón o una entrada,
- una pared que dé al interior, a una altura de 1,50 m.

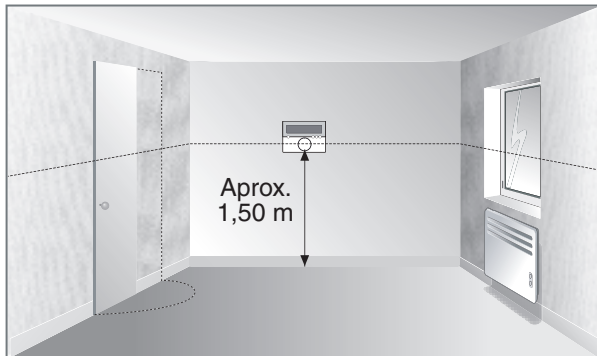

El aparato también le indica la temperatura de la estancia.

Por lo tanto, se aconseja alejar cualquier fuente de calor (p.ej.: convectores, chimenea) y evitar las corrientes de aire (p.ej.: puertas, ventanas).

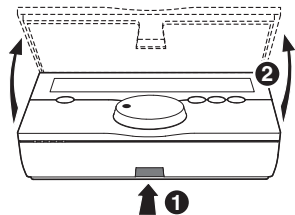

- Abra la caja del termostato pulsando sobre el clip **1**.
- Desatornille el tornillo de bloqueo de la tapa de protección de los bornes de conexión.
- Fije la base con la ayuda de tornillos y tacos adecuados sobre una caja de empotrar.

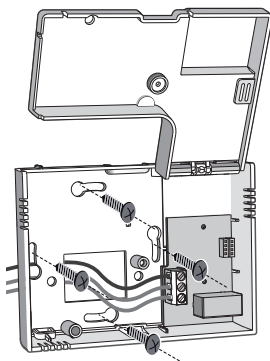
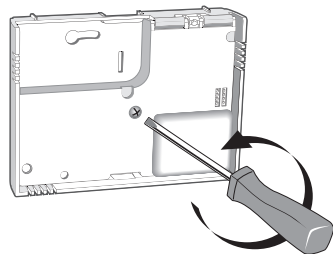

Las zonas indicadas con el número **3** se pueden perforar con unos alicates para dejar pasar los cables de conexión, si es necesario.

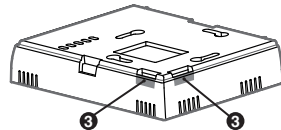

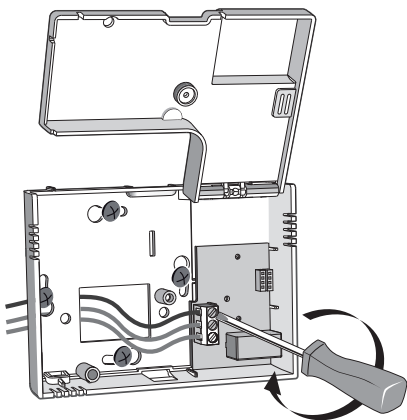

- Conecte los cables de mando (ver § conexión) y atornille el tornillo de bloqueo de la tapa de protección.

Colocación de las pilas

- Inserte 2 pilas alcalinas de 1,5 V de tipo LR03 respetando las polaridades.

No utilice nunca pilas recargables.

Utilice pilas alcalinas.

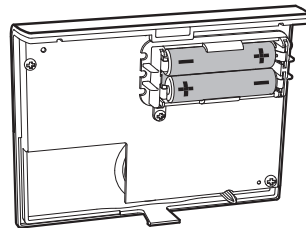

- Coloque la parte delantera del termostato hasta el bloqueo del clip.

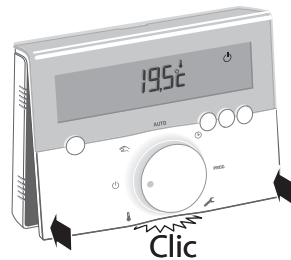

Conexión

Conectar una caldera con entrada de termostato

- Conecte los bornes 1 y 3 a los bornes de entrada de termostato de la caldera.
- Si es necesario, suprima el puente (cable eléctrico) que conecta los dos bornes de la entrada de termostato.
- Si la caldera posee una entrada de reloj, asegúrese de no confundirla con la entrada de termostato.

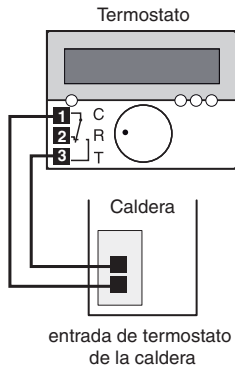

Ejemplo de placa de bornes de caldera

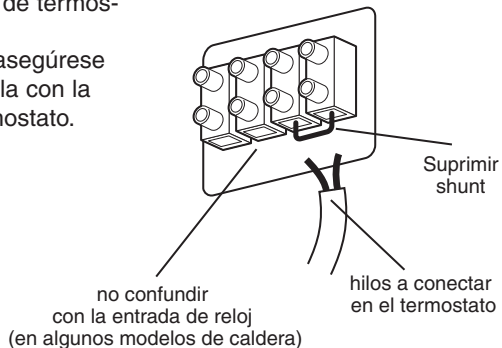

Conectar una caldera sin entrada de termostato

Si la caldera no dispone de entrada de termostato, puede controlar directamente el circulador (bomba que permite la circulación de agua caliente en los radiadores), situado junto a la caldera.

- Controle directamente la alimentación del circulador con el termostato.

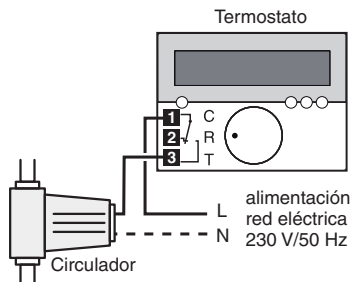

Control de los convectores eléctricos

Para el control de los convectores eléctricos, debe utilizar OBLIGATORIAMENTE un contactor de potencia con dispositivo de cierre, adaptado a la potencia total que se va a controlar.

Este contactor se debe instalar en el cuadro eléctrico de la vivienda.

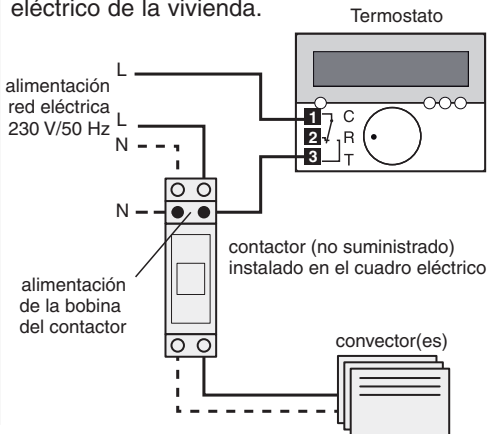

Control de una bomba de calor

Bomba de calor con entrada de termostato Verano / invierno

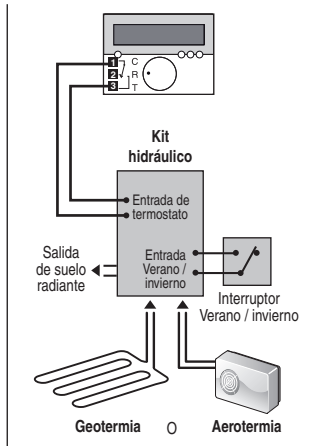

Bomba de calor con entrada de termostato caliente y entrada de termostato frío

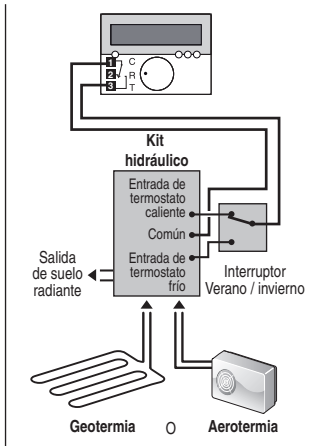

Bomba de calor con entrada de termostato y botón Verano / invierno

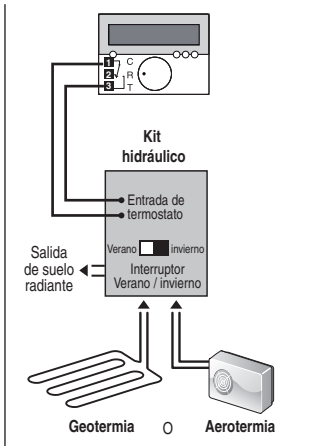

Elija el cableado adaptado a su bomba de calor o remítase a las especificaciones del fabricante.

Configuración

Para acceder a los menús de configuración, posicione el selector en .



Se visualiza la referencia de su aparato y el número de versión.

Pulse OK para ir al menú CF01.

Corrección de la temperatura medida

IMPORTANTE: Para poder modificar este ajuste, el aparato debe haberse puesto en servicio al menos 2 horas antes.

CF01

Corrección posible de -4°C a $+4^{\circ}\text{C}$ por pasos de $0,1^{\circ}\text{C}$.
Pulse los botones + o - para modificar y valide con el botón OK para pasar al menú siguiente.

Si existe una diferencia entre la temperatura constatada (termómetro) y la temperatura medida indicada por el aparato, la función CF01 permite intervenir en la medición de la sonda para corregir dicha diferencia.

Por ejemplo:

Si la temperatura mostrada por el aparato es de 19°C y la temperatura constatada es de 20°C , realice un ajuste de $+1^{\circ}\text{C}$ y valide con OK.



Elija el ajuste deseado mediante las teclas + o -.
Pulse OK para validar e ir al menú CF02.

Opción de visualización de la temperatura en modo Automático

CF02	0	Visualización permanente de la temperatura de consigna (por defecto). En este caso, pulse el botón i para visualizar la temperatura ambiente (configuración por defecto).
		Visualización permanente de la temperatura ambiente. En este caso, pulse el botón i para visualizar la temperatura de consigna.

Seleccione con las teclas + o - .

Pulse OK para validar e ir al menú CF03.

Regulación de la temperatura Confort en modo Calor

CF03	0	Temperatura Confort regulada por TX1200 (por defecto).
		Temperatura Confort regulada por cada radiador o convector. En este caso, aparece ConF en la pantalla.

Seleccione con las teclas + o - .

Pulse OK para validar e ir al menú CF04.

Para la calefacción eléctrica o por agua caliente con válvulas termostáticas, la temperatura Confort puede ajustarse individualmente, ajustando el termostato de cada radiador. En este caso, TX 1200 sólo regulará las temperaturas Economía y Antihelada.

Función Climatización

Si usted dispone de un sistema reversible calor / frío, posicione el ajuste del menú CF04 en el valor 1. Podrá cambiar TX 1200 del modo Calor al modo Frío (ver § Cambio de modo Calor/ Frío).

CF04	0 Función climatización no autorizada (por defecto)
	1 Función climatización autorizada

Seleccione con las teclas + o - .
Pulse OK para validar e ir al menú CF05.

El menú CF04 permite seleccionar 0 únicamente si TX 1200 está en modo Calor.

Antibloqueo del circulador

Si su termostato controla un circulador, configure el menú CF05 en 1.

CF05	0	Antigripado inactivo (por defecto)
	1	Antigripado activo (puesta en marcha del circulador durante 1 minuto cada 24 horas)

Seleccione con las teclas + o - .

Pulse OK para validar e ir al menú CF06.

Base de tiempo de regulación

Elija la base de tiempo recomendada para su tipo de instalación.

CF06	0	15 min (recomendada para el control de convectores o radiadores convencionales, ajuste por defecto)
	1	30 min (recomendada para el control de una bomba de calor, según el modelo)
	2	45 min (recomendada para el control de una bomba de calor, según el modelo)

Seleccione con las teclas + o - .

Para validar pulse OK.

Ajuste de la hora

Haga girar el selector hasta la posición ⌚.

Los días parpadean.

- Para ajustar el día, pulse + o - y luego OK para validar y pasar al ajuste siguiente.



Repita las operaciones para ajustar las horas y los minutos.
Para salir del modo Ajuste de la hora, gire el selector.

Programación

Haga girar el selector hasta la posición **PROG**.

La programación por defecto es un periodo de Confort de 6.00 a 23.00 h.

• Crear un programa personalizado

La programación empieza el día 1 a las 0.00 h. Pulse las teclas ☾ o ☀ para crear los diferentes periodos de Economía o Confort (pasos de media hora).

- Existe 2 posibilidades para validar su programa:

• Validar y copiar el programa en el día siguiente

Mantenga pulsado la tecla **OK** durante 3 segundos para validar y copiar el programa personalizado en el día siguiente.

• Validar el programa

Pulse la tecla **OK** para validar y pasar a la programación del día siguiente.

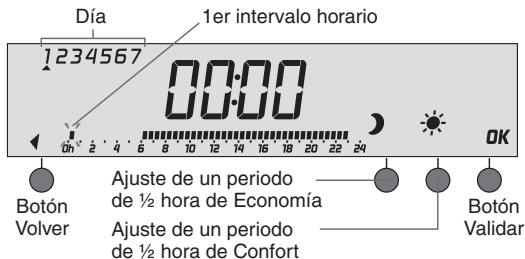

La tecla Vuelta permite modificar un programa volviendo al intervalo horario deseado.

Por ejemplo: Confort de 6.00 a 8.30
y de 17.30 a 23.00 h



Pulse ☾ hasta las 6.30



Pulse ☀ hasta las 08.30



Pulse ☾ hasta las 17.30



Pulse ☀ hasta las 23.00



Pulse ☾ hasta las 00.00



Copie y valide
o valide

Ajuste de las temperaturas de consigna

Este modo permite elegir las temperaturas de consigna Economía y Confort.

Haga girar el selector hasta .

- Para ajustar la temperatura Confort, pulse + o - y luego OK para validar y pasar al ajuste de la temperatura Economía. Valide con OK.

Las temperaturas de consigna se pueden ajustar de 5 a 30° C en modo Calor y de 18 a 35° C en modo Frío, por pasos de 0,5° C.

Para ajustar las temperaturas de consigna Frío, posicione el termostato en modo Frío (ver menú Cambio de modo Calor / Frío).

Nota :

Si ha elegido la regulación de la temperatura Confort radiador por radiador (menú CF03), sólo aparecerá el ajuste de la temperatura Economía.

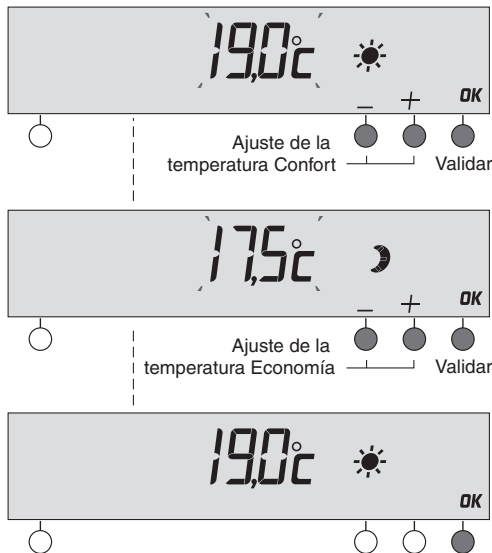

Modo Automático

Haga girar el selector hasta la posición **AUTO**.
Su termostato sigue la programación.

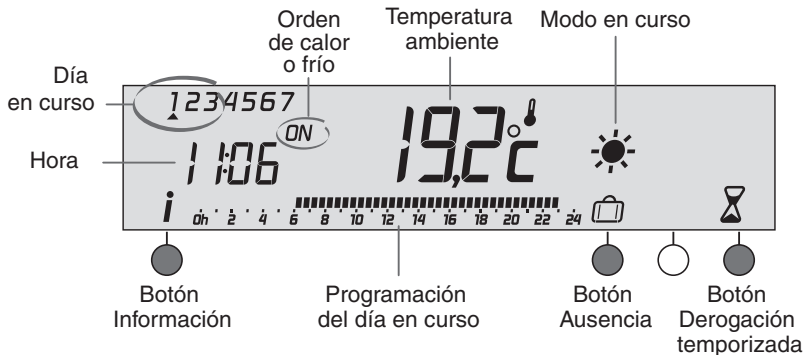

NOTA:

Por defecto, se visualiza de forma permanente la temperatura de consigna.
Si desea modificar este parámetro, remítase al menú CF02 del apartado instalación de este manual o póngase en contacto con nuestro Servicio Técnico.

Modo derogación temporizada

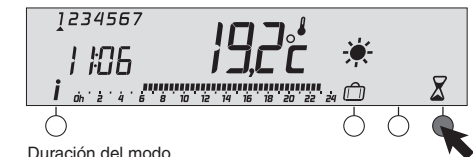

Duración del modo
Derogación temporizada



Anular

Ajuste de
la duración

Validar

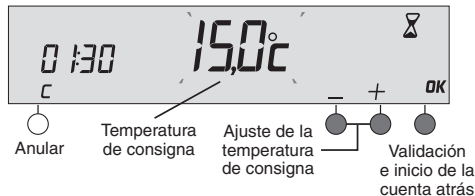

Anular

Temperatura
de consigna

Ajuste de la
temperatura
de consigna

Validación
e inicio de la
cuenta atrás

Este modo permite elegir un modo para un periodo determinado.

En modo AUTO, pulse la tecla .

- Pulse + o - para ajustar el periodo de tiempo deseado (de 30 minutos a 72 horas) y luego pulse OK para validar. Por ejemplo: modo Derogación temporizada durante 30 minutos.

- Pulse + o - para ajustar la temperatura de consigna deseada (de 5 a 30° C para el modo Calor y de 18 a 35° C para el modo Frío) y luego pulse OK para validar e iniciar la cuenta atrás.

Para modificar los ajustes cuando el modo Derogación temporizada está en curso, pulse OK.



Volver al modo AUTO al final del periodo definido

Para anular el modo Derogación temporizada en curso, pulse la tecla **C**.

Modo Ausencia

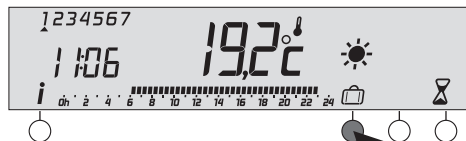

Número de días



Anular

Ajuste del número de días

Validar

Este modo permite pasar la calefacción a Antihelada si debe ausentarse durante varios días.

En modo AUTO, pulse la tecla .

- Pulse + o – para ajustar el número de días que estará ausente (de 1 a 99) y luego pulse OK para validar.

Por ejemplo: Para una salida el 1 de marzo y un regreso el 10 de marzo, deberá introducir un periodo de ausencia de 9 días.

El funcionamiento automático se reanudará el 10 de marzo a las 0.00 horas.

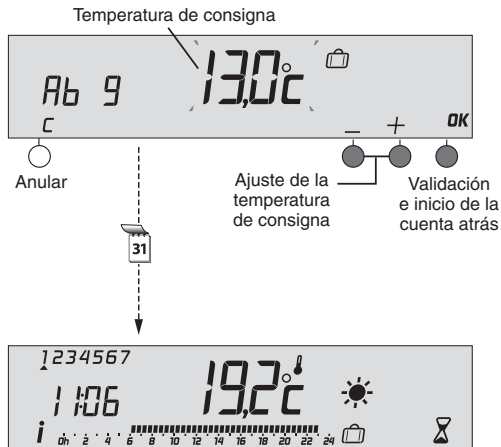

- Pulse + o – para ajustar la temperatura de consigna deseada (de 5 a 15° C para el modo Calor) y luego pulse OK para validar e iniciar la cuenta atrás. Si TX 1200 está en modo Frío, su instalación estará parada.

Para modificar los ajustes cuando el modo Ausencia está en curso, pulse OK

Para anular el modo Ausencia, pulse la tecla C.

Modo Manual

Este modo permite elegir una temperatura de consigna permanente.

Haga girar el selector hasta .

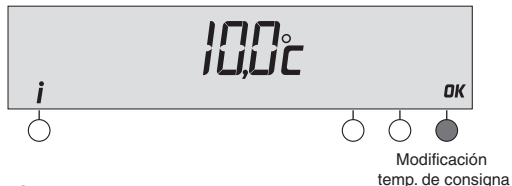

- Para ajustar la temperatura deseada, pulse + o - y luego OK para validar.

Para anular el modo Manual, gire el selector.





Cambio de modo Calor / Frío (solamente con bombas de calor reversibles)

(cambio posible si se visualizan los símbolos  o  en la pantalla, ver menú CF04).

Para cambiar del modo Calor  (HEAT) al modo Frío  (COOL) e inversamente, desde los modos **AUTO** o , pulse 3 segundos la tecla Información.

Visualizará brevemente “Cool” y la temperatura de consigna. Seguidamente, TX 1200 cambiará al modo Frío.

También deberá posicionar el interruptor Verano / Invierno de su sistema reversible respetando la tabla siguiente:

 TX 1200 en modo Calor	Sistema reversible en posición Invierno
 en Modo Frío	en posición Verano

Para saber el modo utilizado en todo momento, realice una pulsación corta sobre la tecla **i**.

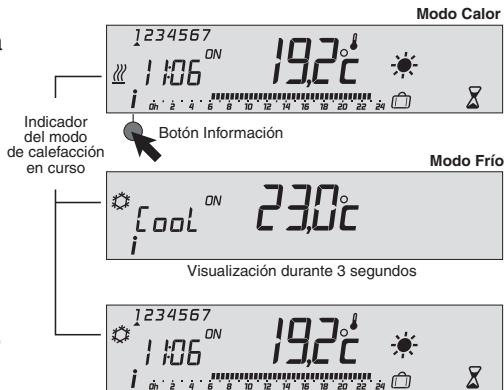

Se puede acceder al modo Frío, únicamente si el menú CF04 está programado en 1.

Modo Paro

Este modo permite parar la calefacción.

Haga girar el selector hasta .

En el emisor se visualiza la temperatura ambiente.



Si desea visualizar la hora durante un periodo prolongado de paro del sistema, posicione el selector de su emisor en la posición .

NOTA:

La instalación también estará parada en las posiciones siguientes:



Tecla Información

En modo AUTO, pulsando el botón **i** podrá conocer la temperatura ambiente o de consigna, según la configuración elegida durante la instalación (menú CF02).

Si se visualiza la temperatura ambiente, pulse la tecla **i** para visualizar la temperatura de consigna:

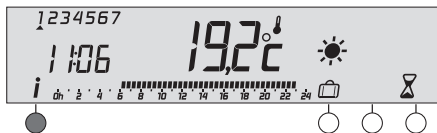

Visualización de la temperatura de consigna



Si se visualiza la temperatura de consigna, pulse la tecla **i** para visualizar la temperatura ambiente:

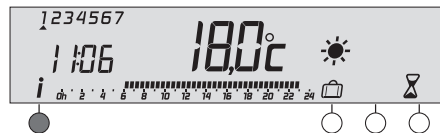

Visualización de la temperatura ambiente



Cambio de las pilas

Cuando aparece el símbolo de pilas gastadas, dispone de alrededor de 1 mes para cambiarlas (2 pilas alcalinas 1,5 V tipo LR03 o AAA).



Precauciones que debe tomar:

- respete las polaridades +/- al colocarlas en el aparato,
- con el fin de proteger el medio ambiente, deposite las pilas usadas en los puntos de recogida previstos para tal efecto,
- no las recargue,
- dispone de alrededor de 30 s para cambiar las pilas sin perder el ajuste de la hora (en caso de pérdida, ajuste de nuevo la hora y la fecha).

Ver § Ajuste de la hora.

No utilice nunca pilas recargables. Utilice imperativamente pilas alcalinas.

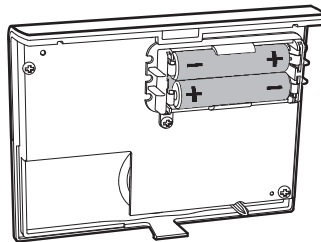
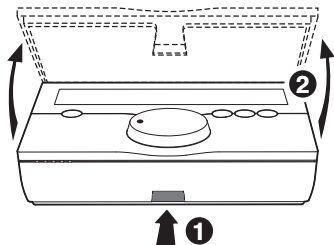

Haga girar el selector hasta .

- Abra la caja del termostato apretando sobre el clip **1** y levantando la parte posterior.
- Inserte 2 pilas alcalinas de 1,5 V de tipo LR03 respetando las polaridades.
- Vuelva a colocar la parte delantera de la caja del termostato hasta el bloqueo del clip.

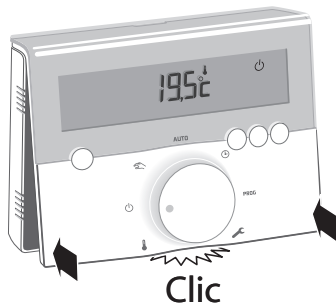

Restaurar la configuración de fábrica

Puede realizar una reinicialización general para volver a los parámetros de fábrica:

- los ajustes de las configuraciones por defecto,
- las temperaturas de consigna por defecto,
Modo Calor – Confort: 19 °C, Economía: 16° C,
Modo Frío – Confort: 23 °C, Economía: 28° C,
- la programación por defecto (Confort de las 6.00 a las 23.00 h).

Haga girar el selector hasta la posición .
Pulse la tecla izquierda durante 10 segundos.



Pulse OK para validar o C para anular.

Volver a la pantalla de modo Paro.



Tabla recapitulativa de las configuraciones

CF01	Corrección de la temperatura medida de -4° C a +4° C por pasos de 0,1° C (por defecto)		
CF02	Opciones de visualización de la temperatura en modo Automático 0 = visualización de la temperatura de consigna (por defecto) 1 = visualización de la temperatura ambiente		
CF03	Regulación de la temperatura Confort en modo Calor 0 = regulada por TX 1200 (por defecto) 1 = por cada radiador o convector		
CF04	Función Climatización 0 = no autorizada (por defecto)	1 = autorizada	
CF05	Antibloqueo del circulador 0 = inactivo (por defecto)	1 = activo	
CF06	Base de tiempo de regulación 0 = 15 minutos (por defecto)	1 = 30 minutos	2 = 45 minutos

Características técnicas

- Alimentación: 2 pilas alcalinas 1,5 V tipo LR03 o AAA (no suministradas) (Autonomía superior a 2 años). **No utilizar pilas recargables.**
- 1 salida 2A / 230V.
- Dimensiones: 111 x 84 x 28,5 mm.
- Índice de protección: IP 30.
- Instalación en un medio con nivel de contaminación normal.
- Temperatura de almacenaje: -10° C a +70° C.
- Temperatura de funcionamiento: 0° C a +40° C.
- Microcorte tipo 1 C.
- Aislamiento clase II.
- Conservación ajuste hora: 30 segundos.

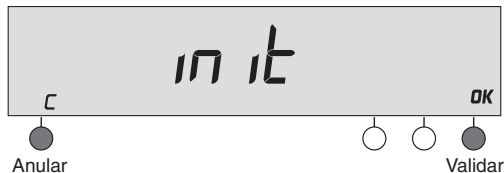
Solución de problemas

El objetivo de este capítulo es ayudarle a resolver rápidamente los problemas más habituales que puede encontrar en el producto durante su uso.

En caso de duda, si el problema persiste o no aparece en esta lista, póngase en contacto con nuestro Servicio Técnico..

No se visualiza nada en la pantalla del termostato de ambiente.

No hay pilas.

Compruebe la polaridad y el nivel de carga de las pilas.

La temperatura visualizada no corresponde a la temperatura medida en la estancia (termómetro).

Remítase al manual de instalación o póngase en contacto con nuestro Servicio Técnico..

Su sistema de calefacción está parado.

TX 1200 está en posición  ,  ,  , PROG o .

NOTA:

Antes de abrir la caja del termostato, posicione el selector en .



Tratamiento de los aparatos eléctricos y electrónicos al final de su vida útil (aplicable en los países de la Unión Europea y en los países europeos que dispongan de sistemas de recogida selectiva).

Este símbolo, en el producto o en el embalaje, indica que dicho producto no debe tirarse con el resto de la basura doméstica, sino que debe depositarse en un punto de recogida previsto para el reciclaje de equipos eléctricos y electrónicos:

- en los puntos de distribución en caso de compra de un equipo equivalente,
- en los puntos de recogida locales previstos para tal efecto (punto limpio, punto de recogida selectiva, etc.).

Asegurándose de que este producto se elimine de manera apropiada contribuirá a prevenir las consecuencias negativas potenciales sobre el medio ambiente y la salud. El reciclaje de materiales ayudará a preservar los recursos naturales. Para mayor información sobre el reciclaje de este producto puede ponerse en contacto con su ayuntamiento, el punto limpio más cercano o la tienda donde compró el producto.



2703848 Rev.01



Aparato conforme a las exigencias de las directivas
2004/108/CE (Compatibilidad electromagnética) y 2006/95/CE (Seguridad de baja tensión)

BAXIROCA
Tel. + 34 902 89 80 00
www.baxi.es
informacion@baxi.es



BAXIROCA