

Instrucciones de uso

Caldera de gasóleo

Argenta GTI

24 GTI

32 GTI











Estimado/a cliente:

Gracias por adquirir este aparato.

Lea con atención este manual antes de usar el producto y guárdelo en un lugar seguro para poder consultarlo más tarde. Para garantizar un funcionamiento seguro y eficiente, recomendamos realizar una revisión y un mantenimiento periódicos. Nuestro servicio posventa y de mantenimiento pueden prestarle asistencia para ello.

Esperamos que disfrute de un funcionamiento impecable del producto durante años.

Índice

1	Seguridad	5
1.1	Consignas generales de seguridad	5
1.2	Recomendaciones	7
1.3	Responsabilidades	8
2	Acerca de este manual	9
2.1	Símbolos utilizados	9
2.1.1	Símbolos utilizados en el manual	9
2.1.2	Símbolos utilizados en el aparato	9
3	Especificaciones técnicas	10
3.1	Homologaciones	10
3.1.1	Certificación	10
3.1.2	Categorías de gasóleo	10
3.2	Datos técnicos	10
4	Descripción del producto	12
4.1	Descripción general	12
4.2	Componentes principales	12
4.2.1	Caldera	12
4.3	Descripción del cuadro de mando MK2	13
4.3.1	Descripción de las teclas	13
4.3.2	Descripción de la pantalla	13
5	Uso con el cuadro de mando MK2	16
5.1	Navegación por los menús	16
5.2	Puesta en marcha	16
5.2.1	Descripción de las placas de circuito impreso	17
5.2.2	Selección de una placa de circuito impreso 	17
5.3	Apagado	18
5.3.1	Desconexión de la calefacción	18
5.3.2	Parada de la producción de agua caliente sanitaria	18
5.3.3	Parada de la instalación	19
5.4	Protección antiheladas	19
6	Ajustes del cuadro de mando MK2	21
6.1	Lista de parámetros	21
6.1.1	Menú Usuario 	21
6.1.2	CONTADOR / PROG HORARIO / RELOJ  Menús	23
6.2	Ajuste de los parámetros	25
6.2.1	Modificación de los parámetros del usuario 	25
6.2.2	Ajuste de la calefacción 	25
6.2.3	Ajuste de la temperatura del agua caliente sanitaria 	26
6.2.4	Ajuste del programa horario 	26
6.2.5	Activación del modo de forzado manual para la calefacción 	27
6.2.6	Lectura de los valores medidos 	28
7	Mantenimiento	30
7.1	Generalidades	30
7.2	Instrucciones de mantenimiento	30
7.2.1	Comprobar la presión hidráulica	30
7.2.2	Llenado de la instalación con agua	30
7.3	Purga de la instalación	31
8	Diagnóstico	32
8.1	Mensajes de error MK2	32
8.1.1	Mensajes de error	32
8.1.2	Acceso a la memoria de errores 	32
9	Medio ambiente	33
9.1	Eliminación y reciclaje	33
9.2	Ahorro de energía	33

10	Garantía	34
10.1	Generalidades	34
10.2	Términos de la garantía	34
11	Apéndice	35
11.1	Ficha de producto: calefactores combinados	35
11.2	Ficha de datos del producto - Controles de temperatura	35

1 Seguridad

1.1 Consignas generales de seguridad



Peligro

Este aparato puede ser utilizado por niños mayores de 8 años y personas con capacidades físicas, sensoriales o mentales reducidas o desprovistas de experiencia o conocimientos, siempre que sean supervisados correctamente o si se les dan instrucciones para usar el aparato con total seguridad y han comprendido los riesgos a los que se exponen. Los niños no deben jugar con el aparato. La limpieza y el mantenimiento a cargo del usuario no deben ser efectuados por niños sin supervisión.



Peligro de electrocución

Cortar la alimentación de la caldera antes de cualquier intervención.



Atención

Usar únicamente piezas de recambio originales.



Importante

Conforme a la reglamentación local y nacional vigente, solo un profesional cualificado está facultado para instalar la caldera.



Importante

Dejar el espacio necesario para instalar la caldera correctamente. Consulte el apartado "Espacio total necesario para la caldera" en el manual de instalación y mantenimiento.



Advertencia

No tocar los conductos de humos. Dependiendo de los ajustes de la caldera, la temperatura de los conductos de humos puede superar los 60 °C.



Advertencia

No tocar los radiadores durante mucho tiempo. Dependiendo de los ajustes de la caldera, la temperatura de los radiadores puede superar los 60 °C.



Advertencia

Tener cuidado con el agua caliente sanitaria. Dependiendo de los ajustes de la caldera, la temperatura del agua caliente sanitaria puede superar los 65 °C.



Advertencia

Solo un profesional cualificado está autorizado a efectuar intervenciones en la caldera y en la instalación de calefacción.

Seguridad hidráulica



Importante

Respetar la presión mínima y máxima de entrada del agua para garantizar el correcto funcionamiento de la caldera (consultar el capítulo sobre especificaciones técnicas).

Seguridad eléctrica



Atención

Conforme a las normas de instalación vigentes en el país, en los tubos fijos debe poder instalarse un sistema de desconexión.



Atención

Si el aparato viene con un cable de alimentación que resulte estar dañado, debe cambiarlo el fabricante, su servicio posventa o personas con una cualificación similar para evitar cualquier peligro.



Importante

La instalación debe cumplir todas las disposiciones de los reglamentos y directivas vigentes que regulan los trabajos e intervenciones en viviendas individuales, bloques de apartamentos y otras edificaciones.



Atención

- La caldera debe estar siempre conectada a la toma de tierra
- La puesta a tierra debe cumplir las normas de instalación vigentes.
- Conectar el aparato a tierra antes de establecer cualquier conexión eléctrica.

Para ver el tipo y calibre del equipo de protección, consulte el capítulo "Conexiones eléctricas" del Manual de instalación y mantenimiento.



Peligro de electrocución

Conforme a la norma de seguridad eléctrica vigente, solo un profesional cualificado está facultado para acceder al interior del aparato.

**Peligro**

En caso de emanaciones de humos:

1. Apagar el aparato.
2. Abrir las ventanas.
3. Evacuar el lugar.
4. Avisar a un profesional cualificado.

**Atención**

No dejar la caldera sin mantenimiento. Para el mantenimiento anual obligatorio de la caldera, llamar a un profesional cualificado o suscribir un contrato de mantenimiento. La falta de servicio técnico del aparato invalida la garantía.

**Importante**

Este manual también se puede encontrar en nuestro sitio web.

1.2 Recomendaciones

**Importante**

La instalación debe cumplir todas las disposiciones de los reglamentos y directivas vigentes que regulan los trabajos e intervenciones en viviendas individuales, bloques de apartamentos y otras edificaciones.

**Importante**

Procurar que se pueda acceder a la caldera en todo momento.

**Atención**

Instalar la caldera en un entorno protegido de las heladas.

**Importante**

Comprobar regularmente la presencia de agua y la presión de la instalación de calefacción.

**Importante**

No quitar ni cubrir nunca las etiquetas ni las placas de características colocadas en los aparatos. Las etiquetas y las placas de características deben ser legibles durante toda la vida del aparato. Las pegatinas de instrucciones y advertencias estropeadas o ilegibles deben cambiarse inmediatamente.

**Importante**

El envoltente solo debe quitarse para efectuar trabajos de mantenimiento y reparación. Volver a colocar el envoltente tras los trabajos de mantenimiento y reparación.

**Importante**

Aislar las tuberías para reducir al máximo las pérdidas de calor.

**Atención**

Encargar a un profesional cualificado que vacíe la caldera y la instalación de calefacción si la vivienda va a estar desocupada durante un periodo largo de tiempo y hay riesgo de heladas.

1.3 Responsabilidades

Tab.1

Responsabilidad del fabricante	<p>Nuestros productos se fabrican cumpliendo los requisitos de diversas Directivas aplicables. Por consiguiente, se entregan con el marcado CE y todos los documentos necesarios. En aras de la calidad de nuestros productos, nos esforzamos constantemente por mejorarlos. Por lo tanto, nos reservamos el derecho a modificar las especificaciones que figuran en este documento.</p> <p>Declinamos nuestra responsabilidad como fabricante en los siguientes casos:</p> <ul style="list-style-type: none"> • No respetar las instrucciones de instalación del generador. • No respetar las instrucciones de uso del generador. • Mantenimiento insuficiente o inadecuado del generador.
Responsabilidad del instalador	<p>El instalador es el responsable de la instalación y de la primera puesta en servicio del generador. El instalador deberá respetar las siguientes instrucciones:</p> <ul style="list-style-type: none"> • Leer y seguir las instrucciones que figuran en los manuales facilitados con el generador. • Instalar el aparato de conformidad con la legislación y las normas vigentes. • Efectuar la primera puesta en servicio y las comprobaciones necesarias. • Explicar la instalación al usuario. • Si el aparato necesita mantenimiento, advertir al usuario de la obligación de revisarlo y mantenerlo en buen estado de funcionamiento. • Entregar al usuario todos los manuales de instrucciones.
Responsabilidad del usuario	<p>Para garantizar un funcionamiento óptimo del sistema, el usuario debe respetar las siguientes instrucciones:</p> <ul style="list-style-type: none"> • Leer y seguir las instrucciones que figuran en los manuales facilitados con el generador. • Recurrir a profesionales cualificados para hacer la instalación y efectuar la primera puesta en servicio. • Pedir al instalador que le explique cómo funciona la instalación. • Encargar los trabajos de revisión y mantenimiento necesarios a un técnico autorizado. • Conservar los manuales en buen estado en un lugar próximo al generador.

2 Acerca de este manual

2.1 Símbolos utilizados

2.1.1 Símbolos utilizados en el manual

En este manual se emplean distintos niveles de peligro para llamar la atención sobre ciertas instrucciones especiales. El objetivo de ello es mejorar la seguridad del usuario, prevenir posibles problemas y garantizar el buen funcionamiento del aparato.



Peligro

Riesgo de situaciones peligrosas susceptibles de provocar lesiones graves.



Peligro de electrocución

Riesgo de descarga eléctrica.



Advertencia

Riesgo de situaciones peligrosas susceptibles de provocar lesiones leves.



Atención

Riesgo de daños materiales



Importante

Señala una información importante.



Consejo

Remite a otros manuales u otras páginas de este manual.

2.1.2 Símbolos utilizados en el aparato

- 1 Corriente alterna.
- 2 Toma de tierra.
- 3 Leer atentamente los manuales de instrucciones facilitados antes de la instalación y puesta en servicio del aparato.
- 4 Eliminar los productos usados utilizando un sistema de recuperación y reciclaje apropiado.
- 5 Atención: peligro de descarga eléctrica, piezas con tensión eléctrica. Desconectar la alimentación de red antes de cualquier intervención.
- 6 Conectar el aparato a la toma de tierra.

Fig.1

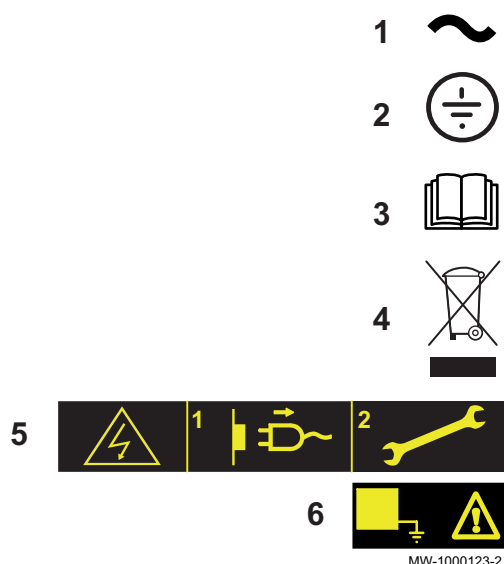

3 Especificaciones técnicas

3.1 Homologaciones

3.1.1 Certificación

Número de identificación CE	0085CQ0005
Tipo de conexión	<ul style="list-style-type: none"> • B₂₃ • C₁₃ • C₃₃ • C₅₃ • C₉₃

3.1.2 Categorías de gasóleo

Tab.2

Tipo de gasóleo utilizable	Viscosidad máxima
Gasóleo no viario o para vehículos todoterreno (NRD) Gasóleo no viario con un contenido máximo del 7% de EMAG ⁽¹⁾	6 mm ² /s a 20 °C
 Importante Para uso exclusivo con una caldera equipada con un quemador con un precalentador.	
Gasóleodoméstico	6 mm ² /s a 20 °C
Gasóleo doméstico B10 Mezcla de gasóleo doméstico con bajo contenido de azufre (< 50 mg/kg), con la adición de ≥ 5,9 a ≤ 10,9% (en volumen) EMAG ⁽¹⁾	6 mm ² /s a 20 °C
Gasóleo doméstico B5 Mezcla de gasóleo doméstico con bajo contenido de azufre (< 50 mg/kg), con la adición de ≥ 3 a ≤ 5,9% (en volumen) de EMAG ⁽¹⁾	6 mm ² /s a 20 °C
Gasóleo doméstico con bajo contenido de azufre (< 50 mg/kg) (EL).	6 mm ² /s a 20 °C
Gasóleo doméstico con bajo contenido de azufre de hasta un 10% (< 50 mg/kg) de biogasóleo añadido (EL Bio 10).	6 mm ² /s a 20 °C
(1) de ésteres metílicos de ácidos grasos (FAME)	

3.2 Datos técnicos

Tab.3 Parámetros técnicos de calefactores combinados con caldera

			24 GTI	32 GTI
Caldera de condensación			No	No
Caldera de baja temperatura ⁽¹⁾			Sí	Sí
Caldera B1			No	No
Aparato de calefacción de cogeneración			No	No
Calefactor combinado			Sí	Sí
Potencia calorífica nominal	P_{nom}	kW	22	30
Potencia calorífica útil a potencia calorífica nominal y régimen de alta temperatura ⁽²⁾	P_4	kW	22,4	29,8
Potencia calorífica útil a un 30% de potencia calorífica nominal y régimen de baja temperatura ⁽¹⁾	P_1	kW	7,0	9,3
Eficiencia energética estacional de calefacción	η_s	%	86	86
Eficiencia útil a potencia calorífica nominal y régimen de alta temperatura ⁽²⁾	η_4	%	87,5	87,3

			24 GTI	32 GTI
Eficiencia útil a un 30% de la potencia calorífica nominal y régimen de baja temperatura ⁽¹⁾	η_1	%	91,2	90,6
Consumo de electricidad auxiliar				
Carga completa	$el_{m\acute{a}x.}$	kW	0,143	0,144
Carga parcial	el_{min}	kW	0,050	0,050
Modo de espera	P_{SB}	kW	0,004	0,004
Otras especificaciones				
Pérdida de calor en modo de espera	P_{stby}	kW	0,083	0,095
Consumo eléctrico durante el encendido del quemador	P_{ign}	kW	--	--
Consumo energético anual	Q_{HE}	GJ	74	100
Nivel de potencia acústica, interiores	L_{WA}	dB	60	60
Emisiones de óxidos de nitrógeno	NO_x	mg/kWh	100	116
Parámetros de agua caliente sanitaria				
Perfil de carga declarado			XL	XL
Consumo eléctrico diario	Q_{elec}	kWh	0,393	0,349
Consumo eléctrico anual	AEC	kWh	86	77
Eficiencia energética en calentamiento del agua			71	70
Consumo de combustible diario	Q_{fuel}	kWh	27,933	28,557
Consumo de combustible anual	AFC	GJ	20	21
<p>(1) Baja temperatura se refiere a una temperatura de retorno (en la entrada del calefactor) de 30 °C para las calderas de condensación, 37 °C para las calderas de baja temperatura y 50 °C para los demás calefactores.</p> <p>(2) Régimen de alta temperatura significa una temperatura de retorno de 60 °C a la entrada del calefactor y una temperatura de alimentación de 80 °C a la salida del calefactor.</p>				

4 Descripción del producto

4.1 Descripción general

Las calderas de gasóleo de pie de la gama Argenta GTI tienen las siguientes especificaciones:

- Calefacción y producción de agua caliente sanitaria instantánea
- Bajas emisiones contaminantes
- Cuerpo de caldera de fundición
- Intercambiador de cobre con forma de serpentín
- Quemador de gasóleo de una etapa preajustado
- Cuadro de control electrónico
- Vaso de expansión premontado
- Evacuación de humos mediante una conexión de chimenea o doble flujo

4.2 Componentes principales

4.2.1 Caldera

Fig.2 Componentes principales

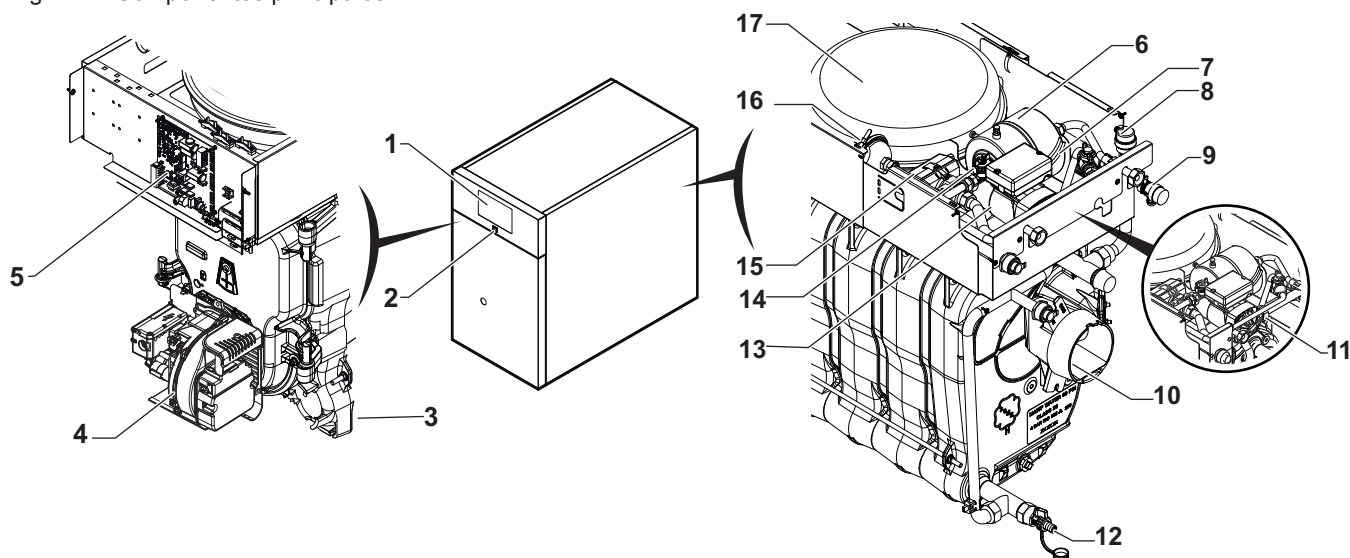

MW-1000122-2

- 1 Cuadro de mando
- 2 Interruptor de marcha/paro
- 3 Cuerpo de caldera
- 4 Quemador
- 5 Tarjeta electrónica del cuadro de mando
- 6 Intercambiador de serpentín ACS
- 7 Grifo de llenado
- 8 Purgador de aire automático
- 9 Válvula de seguridad

- 10 Tobera de humos
- 11 Válvula antirretorno
- 12 Grifo de vaciado
- 13 Bomba de circulación
- 14 Caudalímetro
- 15 Válvula de 3 vías
- 16 Vaso de expansión sanitario
- 17 Vaso de expansión

4.3 Descripción del cuadro de mando MK2

Fig.3

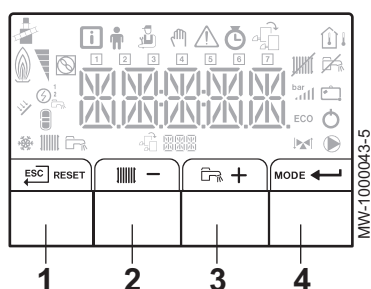

Fig.4



Fig.5



Fig.6

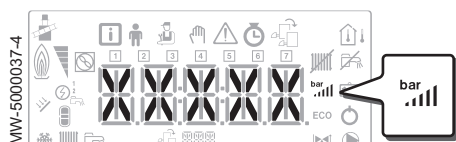

Fig.7



4.3.1 Descripción de las teclas

- 1 : retorno al nivel anterior sin guardar los cambios realizados
RESET: reinicio manual
- 2 : acceso a los parámetros de calefacción
-: reducción del valor
- 3 : acceso a los parámetros del agua caliente sanitaria
+: aumento del valor
- 4 **MODE**: Pantalla MODO
: acceso al menú seleccionado o confirmación de la modificación del valor

4.3.2 Descripción de la pantalla

■ Funcionamiento del quemador

- Quemador encendido

■ Modos de funcionamiento

- Símbolo fijo: función de calefacción habilitada
- Símbolo intermitente: producción de calefacción en marcha
- Símbolo fijo: función de agua caliente sanitaria habilitada
- Símbolo intermitente: producción de agua caliente sanitaria en marcha
- Función de calefacción deshabilitada

■ Presión hidráulica de la instalación

La pantalla alterna entre la presión hidráulica del sistema y la temperatura de circulación medida.

- Símbolo fijo: aparece cuando se indica el valor de la presión hidráulica de la instalación
- Símbolo intermitente: la presión de la instalación es demasiado baja
- XXX** Valor de presión en el sistema (en bar) o temperatura de circulación (en °C)

■ Presentación de los menús

- Menú **Información**: muestra los valores medidos y los estados del aparato
- Menú **Usuario**: permite acceder a los parámetros del usuario
- Menú **Instalador**: permite acceder a los parámetros del instalador
- Menú **Forzado manual**: el aparato funciona con el punto de consigna indicado, las bombas están en marcha y no se controlan las válvulas de tres vías.

4 Descripción del producto

- ⚠ Menú **Fallo**: se ha producido un fallo en el aparato Esta información se indica mediante un código de error y un mensaje intermitente.
- 🕒 - Submenú **CONTADOR**
- **PROG HORARIO** Submenú: Programación horaria específica para la calefacción y la producción de agua caliente sanitaria.
- Submenú **RELOJ**
- 🏠 Menú **Selección de tarjeta electrónica**: acceso a la información sobre las tarjetas electrónicas adicionales conectadas

Fig.8

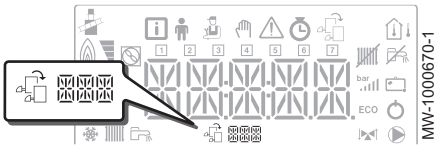

Fig.9



Fig.10

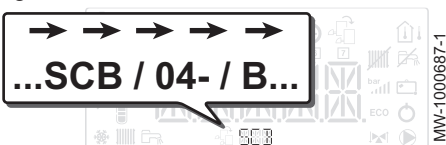

Fig.11

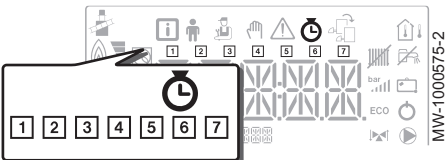
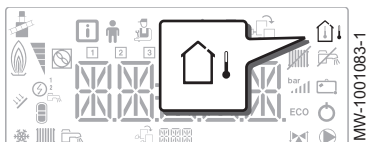

Fig.12



■ Visualización de los nombres de las placas de circuito impreso

- 🏠 El nombre de la placa de circuito impreso correspondiente a los parámetros mostrados se indica mediante 3 caracteres, al desplazarse por la pantalla.

Placa electrónica de la unidad central **CU-OH04** para la caldera

PCI adicional **SCB-04B**. 2.º circuito

■ CONTADOR Submenús / PROG HORARIO / RELOJ

- 🕒 - **CONTADOR** Submenú (**CNT**)
- **PROG HORARIO** Submenú: Programación horaria específica para la calefacción y la producción de agua caliente sanitaria. (**CIRC A**, **CIRC B**, **ECS**)
 - 1 Programa horario para los lunes
 - 2 Programa horario para los martes
 - 3 Programa horario para los miércoles
 - 4 Programa horario para los jueves
 - 5 Programa horario para los viernes
 - 6 Programa horario para los sábados
 - 7 Programa horario para los domingos
- **RELOJ** Submenú (**CLK**)





■ Sondas de temperatura

- 🏠 Sonda de temperatura exterior conectada:
 - si el símbolo está fijo, representa el modo de **INVIERNO**;
 - si parpadea, representa el modo de **VERANO**.

Fig.13



■ Otra información

-  **Menú Deshollinador:** funcionamiento forzado en el modo de carga completa
-  Válvula de tres vías conectada
-  Válvula de tres vías cerrada
-  Válvula de tres vías abierta
-  Bomba en funcionamiento

5 Uso con el cuadro de mando MK2

5.1 Navegación por los menús

Fig.14



Pulsar cualquier tecla para encender la retroiluminación de la pantalla del cuadro de mando.

Si no se pulsa ninguna tecla durante 3 minutos, la retroiluminación del panel de control se apaga.

Pulsar las 2 teclas de la derecha al mismo tiempo para acceder a los distintos menús:

Tab.4 Menús disponibles

	Menú Información
	Menú Usuario
	Menú Instalador
	Menú Forzado manual
	Menú de avería
	Submenú CONTADOR Submenú PROG HORARIO Submenú RELOJ
	Menú Selección de tarjeta electrónica
	Importante El icono solo aparece en pantalla si se ha instalado una tarjeta electrónica opcional.



Importante

Los distintos menús solo son accesibles cuando los iconos parpadean.

Fig.15

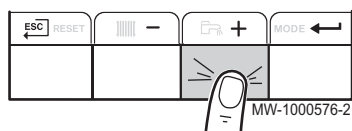

Pulsar la tecla **+** para:

- acceder al siguiente menú,
- acceder al siguiente submenú,
- acceder al siguiente parámetro,
- aumentar el valor.

Fig.16

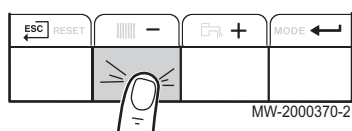

Pulsar la tecla **-** para:

- acceder al menú anterior,
- acceder al submenú anterior,
- acceder al parámetro anterior,
- reducir el valor.

Fig.17

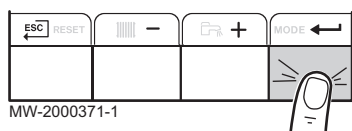

Pulsar la tecla de confirmación **←** para confirmar:

- un menú,
- un submenú,
- un parámetro,
- un valor.

Cuando se muestre la temperatura, se puede volver a visualizar el tiempo pulsando la tecla de retorno **ESC**.

5.2 Puesta en marcha

Si se apagó la caldera:

1. Comprobar que la instalación de calefacción y la caldera están llenas de agua. La presión recomendada es de 0,15 – 0,2 MPa (1,5 – 2,0 bar).
2. Comprobar que el depósito contiene combustible.
3. Abrir la válvula de entrada de gasóleo.
4. Encender la caldera.
 - ⇒ Se pone en marcha automáticamente un ciclo de purga.

Fig.18

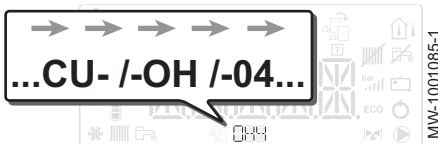

Fig.19 Gestión de un segundo circuito

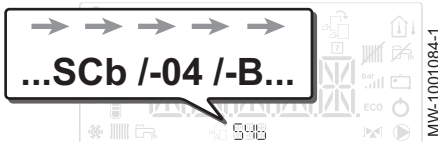
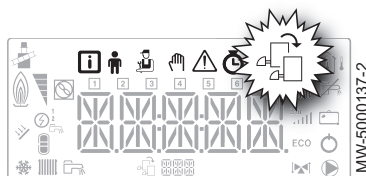

Fig.20



Fig.21



La pantalla indica el estado de funcionamiento de la caldera, la temperatura de ida de calefacción y los posibles códigos de error.

5.2.1 Descripción de las placas de circuito impreso

Al poner en servicio la caldera, se muestra la PCI **CU-OH04**.

El circuito primario es gestionado por la PCI de la unidad central **CU-OH04**. La pantalla indica el nombre de la PCI: *CU--OH--04*.



Consejo

Instrucciones de la caldera para ajustar los parámetros de la caldera

Solo el instalador puede acceder a los parámetros y ajustes de cada placa electrónica.

Para controlar una instalación provista de un circuito adicional, es necesario instalar la placa electrónica **SCB-04B**. La pantalla indica el nombre de la placa electrónica: *SCb--04--B*.



Importante

Teniendo en cuenta los numerosos ajustes que se pueden efectuar en las 2 tarjetas electrónicas en función del circuito en cuestión, el nombre de la tarjeta electrónica se representa mediante *BBB* en el resto del manual.

5.2.2 Selección de una placa de circuito impreso

1. Acceder a los menús pulsando simultáneamente las dos teclas de la derecha.

2. Acceder al menú de **selección de placa de circuito impreso** (solo cuando existen varias placas de circuito impreso).



Importante

El menú **Selección de tarjeta electrónica** solo está disponible cuando el icono parpadea.

3. Para desplazarse por los nombres de las tarjetas electrónicas adicionales conectadas, pulsar las teclas **+** o **-**.

⇒ Se mostrarán sucesivamente los nombres de las tarjetas electrónicas instaladas.

4. Confirmar la placa de circuito impreso deseada pulsando la tecla **←**.



Importante

La temperatura de circulación de la placa de circuito impreso seleccionada se muestra por defecto, así como el estado de la bomba o bombas y el estado de la válvula conectada dicha placa.

5. Para volver a la pantalla principal, pulsar la tecla **ESC**.



Información relacionada

Modificación de los parámetros del usuario, página 25

Menú Usuario, página 21

CONTADOR / PROG HORARIO / RELOJ Menús, página 23

5.3 Apagado

Fig.22

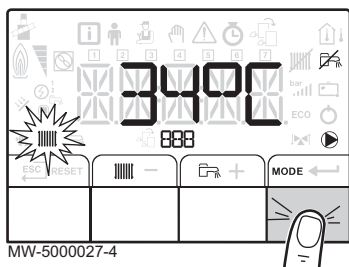

Fig.23

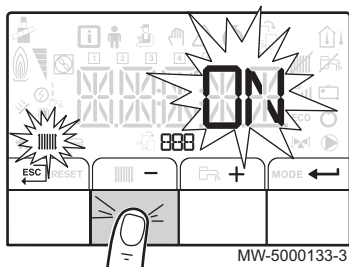

Fig.24

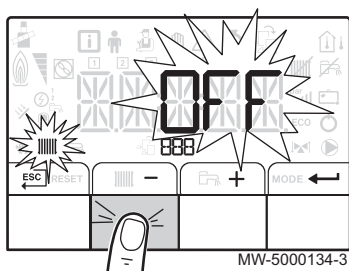
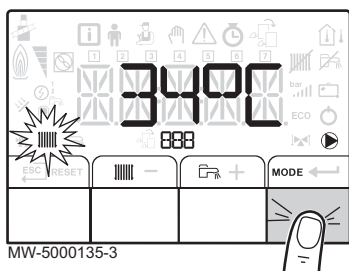

Fig.25



5.3.1 Desconexión de la calefacción

i Importante
El modo de calefacción se puede gestionar a través del submenú **PROG HORARIO** específico para la programación horaria.

1. Acceder al modo de parada pulsando la tecla **MODE**.

2. Seleccionar el modo de calefacción pulsando la tecla **-**.
3. Confirmar pulsando la tecla **←**.

4. Seleccionar el apagado de la calefacción pulsando la tecla **-**.
⇒ La pantalla indica: **OFF**.
• La protección antihielo continúa funcionando.
• La calefacción se ha desactivado.

i Importante
Pulsar la tecla **+** para reiniciar el aparato: la pantalla mostrará **ON**.

5. Confirmar pulsando la tecla **←**.
6. Para volver a la pantalla principal, pulsar la tecla **ESC**.

i Importante
La pantalla desaparece al cabo de unos pocos segundos de inactividad.

5.3.2 Parada de la producción de agua caliente sanitaria

i Importante
El modo de producción de agua caliente sanitaria se puede gestionar a través del submenú **PROG HORARIO** específico para la programación horaria.

1. Acceder al modo de parada pulsando la tecla **MODE**.

Fig.26

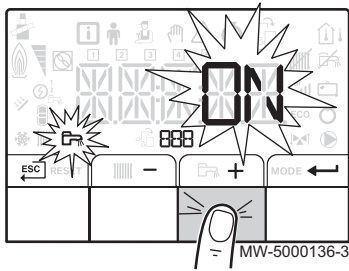
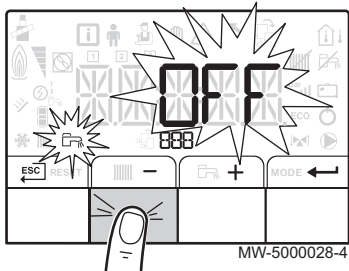

Fig.27



2. Seleccionar el modo de producción de agua caliente sanitaria pulsando la tecla **+**.
3. Confirmar pulsando la tecla **←**.

4. Seleccionar la parada de la producción de agua caliente sanitaria pulsando la tecla **-**.
 - ⇒ La pantalla indica: **OFF**
 - La protección antihielo continúa funcionando.
 - La producción de agua caliente sanitaria se ha desactivado.

i **Importante**

Pulsar la tecla **+** para reiniciar el aparato: la pantalla mostrará **ON**.

5. Confirmar pulsando la tecla **←**.
6. Para volver a la pantalla principal, pulsar la tecla **ESC**.

i **Importante**

La pantalla desaparece al cabo de unos pocos segundos de inactividad.

5.3.3 Parada de la instalación

Se recomienda mantener encendida la caldera para garantizar la protección antiheladas.

5.4 Protección antiheladas



Atención

La función de protección antiheladas no funciona si la caldera se ha apagado.



Atención

El sistema de protección integrado solo protege la caldera, no la instalación de calefacción.



Atención

Encargar a un profesional cualificado que vacíe la caldera y la instalación de calefacción si la vivienda va a estar desocupada durante un periodo largo de tiempo y hay riesgo de heladas.



Importante

Para evitar que se congelen los radiadores y la instalación en lugares en los que exista dicho riesgo (p. ej., en un garaje o en una sala de equipos), se recomienda conectar una sonda de temperatura exterior a la caldera.

Cuando la temperatura del agua de la caldera baja demasiado, se pone en funcionamiento el sistema integrado de protección de la caldera. Este sistema de protección funciona del siguiente modo:

Tab.5

Temperatura del agua	Descripción del funcionamiento
<7 °C	Si la temperatura del agua es superior a 10 °C, la bomba de circulación arranca y se detiene. La bomba de circulación continúa funcionando durante un breve intervalo de tiempo.
<4 °C	La caldera se pone en marcha y se detiene si la temperatura del agua es superior a 35 °C.

6 Ajustes del cuadro de mando MK2

6.1 Lista de parámetros

6.1.1 Menú Usuario

Fig.28



- 1 Submenú disponible
2 Nombre del circuito o placa de circuito impreso

- 3 Parámetros de ajuste

MW-2000435-1

Tab.6 Lista de submenús del menú Usuario 

Submenú	Descripción	Nombre del circuito o placa de circuito impreso
<i>CIRCA</i>	Circuito de calefacción principal	<i>CUOH04</i>
<i>CIRCB</i>	Circuito de calefacción adicional B	<i>SCB04-B</i>
<i>ECS</i>	Circuito de agua caliente sanitaria	<i>CUOH04</i>
<i>CU-OH-04</i>	PCI de la unidad central CU-OH04	<i>CUOH04</i>
<i>SCB-04-B</i>	Placa de circuito impreso adicional del circuito B	<i>SCB04-B</i>
<i>HMI</i>	HMI Cuadro de mando	<i>HMI</i>















Importante

CP : Circuits Parameters= parámetros del circuito de calefacción



Tab.7 Lista de parámetros de los submenús *CIRCA/CIRCB* del menú Usuario 

Parámetro	Descripción	Ajuste de fábrica CU-OH04	Ajuste de fábrica SCB-04B
CP010	Punto de consigna de la temperatura de circulación del agua de calefacción para la zona calentada si no se ha conectado una sonda de temperatura exterior. Para la PCI CU-OH04 : Se puede ajustar entre 7 y 90 °C Para la PCI SCB-04B : Se puede ajustar entre 7 y 100 °C	75 °C	50 °C
CP080	Punto de consigna de la temperatura de la zona de actividad 1 Se puede ajustar entre 5 y 30 °C	16 °C	16 °C
CP081	Punto de consigna de la temperatura de la zona de actividad 2 Se puede ajustar entre 5 y 30 °C	20 °C	20 °C
CP082	Punto de consigna de la temperatura de la zona de actividad 3 Se puede ajustar entre 5 y 30 °C	6 °C	6 °C
CP083	Punto de consigna de la temperatura de la zona de actividad 4 Se puede ajustar entre 5 y 30 °C	21 °C	21 °C
CP084	Punto de consigna de la temperatura de la zona de actividad 5 Se puede ajustar entre 5 y 30 °C	22 °C	22 °C
CP085	Punto de consigna de la temperatura de la zona de actividad 6 Se puede ajustar entre 5 y 30 °C	20 °C	20 °C
CP140	Valor de consigna de enfriamiento reducido Se puede ajustar entre 20 y 30 °C	no disponible	30 °C
CP141	Punto de consigna de enfriamiento de confort Se puede ajustar entre 20 y 30 °C	no disponible	25 °C

Parámetro	Descripción	Ajuste de fábrica CU-OH04	Ajuste de fábrica SCB-04B
CP142	Zona de actividad 3 de la consigna de enfriamiento Se puede ajustar entre 20 y 30 °C	no disponible	25 °C
CP143	Zona de actividad 4 de la consigna de enfriamiento Se puede ajustar entre 20 y 30 °C	no disponible	25 °C
CP144	Zona de actividad 5 de la consigna de enfriamiento Se puede ajustar entre 20 y 30 °C	no disponible	25 °C
CP145	Zona de actividad 6 de la consigna de enfriamiento Se puede ajustar entre 20 y 30 °C	no disponible	25 °C
CP200	Valor de consigna de temperatura ambiente en modo forzado Se puede ajustar entre 5 y 30 °C	20 °C	20 °C
CP320	Modo de funcionamiento del circuito: <ul style="list-style-type: none"> •  = programación horaria •  = modo manual •  = modo de protección antiheladas 	0	0
CP350	No modificar este ajuste.	no disponible	55 °C
CP360	No modificar este ajuste.	no disponible	10 °C
CP510	Punto de consigna temporal de la temperatura ambiente del circuito Se puede ajustar entre 5 y 30 °C	20 °C	20 °C
CP540	Punto de consigna de la temperatura para el modo PISCINA Se puede ajustar entre 0 y 39 °C.	no disponible	20 °C
CP550	Zona de la chimenea <ul style="list-style-type: none"> •  = desactivado •  = activado 	0	0
CP570	No modificar este ajuste.	0	0
CP660	Seleccione el icono para mostrar esta zona en el sensor ambiental: <ul style="list-style-type: none"> •  = ninguna •  = todas •  = dormitorio •  = salón •  = oficina •  = exterior •  = cocina •  = sótano 	3	3

**Importante**

DP : Direct Hot Water Parameters= parámetros del acumulador de agua caliente sanitaria

Tab.8 Lista de parámetros en el submenú  del menú Usuario 

Parámetro	Descripción	Ajuste de fábrica CU-OH04
DP060	Número de programas horarios seleccionados para el modo de producción de agua caliente sanitaria Se puede ajustar entre 0 y 2	0
DP070	Punto de consigna de temperatura del agua caliente sanitaria en modo de confort Se puede ajustar entre 40 y 65 °C.	55 °C
DP080	Punto de consigna de temperatura del agua caliente sanitaria en modo reducido Se puede ajustar entre 10 y 60 °C.	10 °C

Parámetro	Descripción	Ajuste de fábrica CU-OH04
DP200	Modo de producción de agua caliente sanitaria: <ul style="list-style-type: none"> • = programación horaria • <i>l</i> = modo manual • = modo de protección antiheladas 	0
DP337	Punto de consigna de temperatura del agua en modo reducido del depósito de agua caliente sanitaria Se puede ajustar entre 10 y 60 °C.	10 °C

**Importante**

AP : Appliance Parameters = Parámetros del generador

Tab.9 Lista de parámetros de los submenús *CUOH04 / SCB04 - B* del menú de usuario

Parámetro	Descripción	Ajuste de fábrica CU-OH04	Ajuste de fábrica SCB-04B
AP016	Funcionamiento de la calefacción central: <ul style="list-style-type: none"> • = desactivado (sin calefacción ni enfriamiento) • <i>l</i> = activado 	1	no disponible
AP017	Funcionamiento del acumulador de agua caliente sanitaria: <ul style="list-style-type: none"> • = desactivado • <i>l</i> = activado 	1	no disponible
AP073	Punto de consigna para la conmutación de VERANO / INVIERNO: <ul style="list-style-type: none"> • se puede ajustar entre 15 y 30 °C • ajustada a 30,5 °C = función desactivada 	22 °C	disponible únicamente para el instalador
AP074	Derogación de VERANO: <ul style="list-style-type: none"> • = desactivado • <i>l</i> = activado 	0	0
AP082	Cambio del horario de verano/invierno <i>DL S</i> : <ul style="list-style-type: none"> • = desactivado • <i>l</i> = activado 	1	no disponible

**Información relacionada**

Navegación por los menús, página 16

Selección de una placa de circuito impreso, página 17

6.1.2 CONTADOR / PROG HORARIO / RELOJ Menús

Tab.10 Lista de submenús

Submenú	Descripción
<i>CNT</i>	CONTADOR
<i>CIRCA</i> ⁽¹⁾	Programación horaria para el circuito de calefacción principal
<i>CIRCB</i> ⁽¹⁾	Programación horaria para el circuito de calefacción adicional B
<i>ECS</i>	Programación horaria para el circuito de agua caliente sanitaria
<i>CLK</i>	Ajuste del reloj y de la fecha
(1) Este menú no se muestra si hay un sensor ambiental conectado.	

**Información relacionada**

Navegación por los menús, página 16

Selección de una placa de circuito impreso, página 17

■ Submenú CONTADOR 

Tab.11 Opciones disponibles en el submenú *CNT*: nombres de placas de circuito impreso asociadas (solo cuando existen varias placas de circuito impreso)

Submenú	Placa de circuito impreso (PCI)	Parámetro
<i>CU-OH-04</i>	PCI de la unidad central CU-OH04	<i>AC</i> <i>DC</i> <i>PC</i> <i>SERVICE</i>
<i>SCB-04-B</i>	Placa de circuito impreso adicional del circuito B	<i>AC</i> <i>CC</i> <i>SERVICE</i>

Parámetro	Descripción	Unidad	CU-OH04 PCI	SCB-04B PCI
AC001	Número de horas de funcionamiento	horas	X	X
AC005	Consumo en modo de calefacción	kWh	X	
AC006	Consumo en modo de producción de agua caliente sanitaria	Wh	X	
AC026	Número de horas de funcionamiento de la bomba	horas	X	
AC027	Número de arranques de la bomba	-	X	
CC001	Número de horas de funcionamiento de la bomba	horas		X
CC010	Número de arranques de la bomba	horas		X
DC002	Número de ciclos de la válvula de inversión	-	X	
DC003	Número de horas de funcionamiento de la válvula de inversión	horas	X	
DC004	Número de arranques del quemador en modo de producción de agua caliente sanitaria	-	X	
DC005	Número de horas de funcionamiento del quemador en modo de producción de agua caliente sanitaria	horas	X	
PC002	Número de arranques del quemador	-	X	
PC003	Número de horas de funcionamiento del quemador	horas	X	
PC004	Número de bloqueos de seguridad (E36)	-	X	
AC002	Número de horas de funcionamiento del quemador desde la última revisión	horas	X	
AC003	Número de horas de funcionamiento desde la última revisión	horas	X	
AC004	Número de arranques del quemador desde la última revisión	-	X	
SERVICE	Reinicio del servicio de mantenimiento <i>CLR</i> : los contadores de horas de funcionamiento <i>AC002</i> , <i>AC003</i> , <i>AC004</i> se han reiniciado.	-	X	

Tab.12 Lista de parámetros en el submenú *CLK* del menú 

Parámetro	Unidad	HMI
HORAS	Se puede ajustar a entre 0 y 23	disponible
MINUTOS	Se puede ajustar a entre 0 y 59	disponible
FECHA	Se puede ajustar a entre 1 y 31	disponible
MES	Se puede ajustar a entre 1 y 12	disponible
ANO	Se puede ajustar a entre 2000 y 2100	disponible

6.2 Ajuste de los parámetros

Fig.29

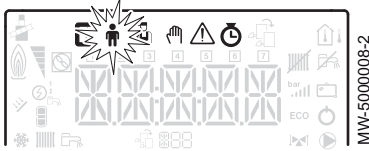

Fig.30

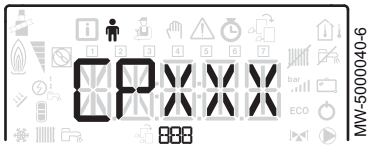
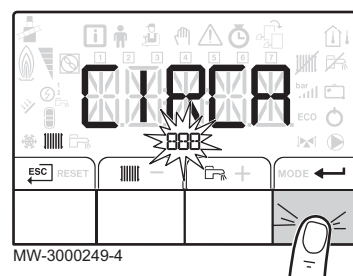

Fig.31



Fig.32



6.2.1 Modificación de los parámetros del usuario



Atención

La alteración de los ajustes de fábrica puede afectar negativamente al funcionamiento del aparato.

1. Dirigirse al menú **Usuario** .
2. Seleccionar el submenú deseado pulsando las teclas **+** o **-**.
3. Confirmar la selección pulsando la tecla **←**.
4. Seleccionar el parámetro requerido pulsando la tecla **+** o **-** para desplazarse por la lista de parámetros ajustables.
5. Confirmar la selección pulsando la tecla **←**.
6. Modificar el valor del parámetro usando la tecla **+** o **-**.
7. Confirmar el nuevo valor del parámetro pulsando la tecla **←**.
8. Para volver a la pantalla principal, pulsar la tecla **ESC**.



Información relacionada

Navegación por los menús, página 16

Selección de una placa de circuito impreso, página 17

6.2.2 Ajuste de la calefacción



Atención

La alteración de los ajustes de fábrica puede afectar negativamente al funcionamiento del aparato.



Importante

El modo Calefacción puede controlarse mediante el menú **PROG HORARIO**.

1. Acceder a los parámetros de calefacción pulsando la tecla .
2. Seleccionar el circuito deseado, si hay varias placas de circuito impreso, pulsando las teclas **+** o **-**.
3. Confirmar la selección pulsando la tecla **←**.
⇒ La pantalla indica de manera alterna el estado de la calefacción y el punto de consigna de la temperatura del agua de calefacción asociado a él.
4. Seleccionar el modo que se desea modificar pulsando las teclas **+** o **-**:
 - 4.1. Modo ON = confort
 - 4.2. Modo ECO = reducción
5. Modificar el punto de consigna de la temperatura del agua del modo seleccionado pulsando las teclas **+** o **-**.



Importante

Para cancelar todos los valores introducidos, pulsar la tecla **ESC**.

6. Confirmar el nuevo punto de consigna de temperatura pulsando la tecla **←**.
7. Para volver a la pantalla principal, pulsar la tecla **ESC**.

Fig.33



Fig.34

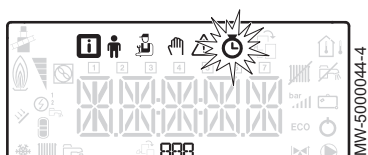

Fig.35

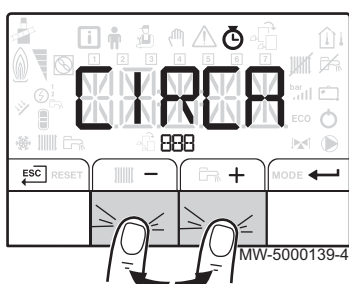
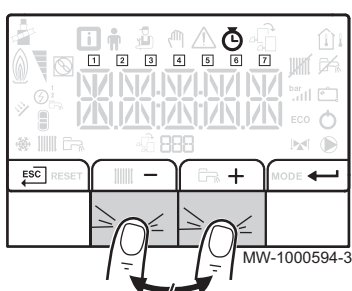

Fig.36



6.2.3 Ajuste de la temperatura del agua caliente sanitaria

i Importante
El modo de producción de agua caliente sanitaria se puede gestionar a través del submenú **PROG HORARIO** específico para la programación horaria.

1. Acceder a los parámetros de producción de agua caliente sanitaria pulsando la tecla .
2. Modificar el punto de consigna de temperatura del agua caliente sanitaria pulsando la tecla **+** o **-**.

i Importante
Para cancelar todos los valores introducidos, pulsar la tecla **ESC**.

3. Confirmar el nuevo punto de consigna de temperatura pulsando la tecla **←**.
⇒ Para volver a la pantalla principal, pulsar la tecla **ESC**.

6.2.4 Ajuste del programa horario

1. Acceder a los menús **CONTADOR / PROG HORARIO / RELOJ** / .

i Importante
Cuando se está utilizando un termostato de ambiente, este menú no se muestra.

2. Seleccionar el circuito deseado pulsando las teclas **+** o **-**.
3. Confirmar la selección pulsando la tecla **←**.
⇒ Todos los iconos correspondientes a los días de la semana parpadean al mismo tiempo: **1 2 3 4 5 6 7**.

4. Seleccionar el número del día deseado pulsando la tecla **+** o **-** hasta que el icono correspondiente a dicho número comience a parpadear.

Día seleccionado	Descripción
1 , 2 , 3 , 4 , 5 , 6 , 7	todos los días de la semana
1	Lunes
2	Martes
3	Miércoles
4	Jueves
5	Viernes
6	Sábado
7	Domingo

i Importante
La tecla **+** se utiliza para desplazarse hacia la derecha.
La tecla **-** se utiliza para desplazarse hacia la izquierda.

5. Confirmar la selección pulsando la tecla **←**.

Fig.37

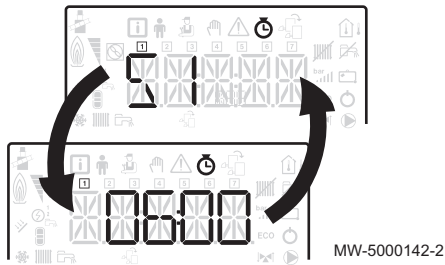
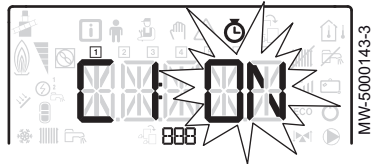

Fig.38



6. Especificar la hora de inicio del periodo S_1 pulsando las teclas $+$ o $-$.
7. Confirmar la selección pulsando la tecla \leftarrow .

8. Seleccionar el estado C_1 correspondiente al periodo S_1 , pulsando la tecla $+$ o $-$.

Estado C_1 a C_6 para los periodos S_1 a S_6	Descripción
<i>ON</i>	modo confort
<i>ECO</i>	modo reducido

9. Confirmar la selección pulsando la tecla \leftarrow .
10. Repetir los pasos 8 a 11 para definir los periodos de confort S_1 a S_6 y el estado asociado C_1 a C_6 .

i **Importante**
Sin ajuste: 10 minutos
El ajuste *END* determina el final.

11. Para volver a la pantalla principal, pulsar la tecla \leftarrow ESC.

Ejemplo:

Horas	S_1	C_1	S_2	C_2	S_3	C_3	S_4	C_4	S_5	C_5	S_6	C_6
06:00-22:00	06:00	<i>ON</i>	22:00	<i>ECO</i>	<i>END</i>							
06:00-08:00 11:30-13:30	06:00	<i>ON</i>	8:00	<i>ECO</i>	11:30	<i>ON</i>	13:30	<i>ECO</i>	<i>END</i>			
06:00-08:00 11:30-14:00 17:30-22:00	06:00	<i>ON</i>	8:00	<i>ECO</i>	11:30	<i>ON</i>	14:00	<i>ECO</i>	17:30	<i>ON</i>	22:00	<i>ECO</i>

6.2.5 Activación del modo de forzado manual para la calefacción \leftarrow

El menú **Forzado manual** solo se utiliza con el modo de calefacción.

1. Acceder al menú **Forzado manual** \leftarrow .

Fig.39

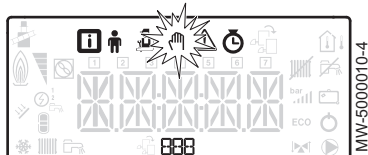
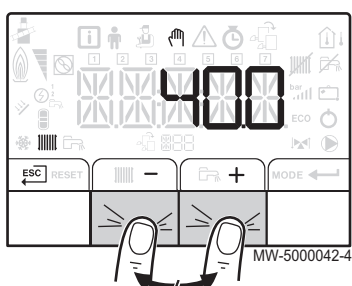



Fig.40



2. Ajustar el valor de consigna de la temperatura del agua de calefacción pulsando la tecla $+$ o $-$.
3. Confirmar el valor de consigna de la temperatura del agua de calefacción pulsando la tecla \leftarrow .
4. Para volver a la pantalla principal, pulsar la tecla \leftarrow ESC.

i **Importante**
Para forzar la producción de agua caliente sanitaria, seleccionar el parámetro *DP200* disponible en el menú **Usuario**.

6.2.6 Lectura de los valores medidos

Los valores medidos están disponibles en el menú **Información**  de las diferentes tarjetas electrónicas.

La presentación de algunos parámetros varía:

- en función de ciertas configuraciones de la instalación,
- en función de las opciones, circuitos o sondas realmente conectados.





Tab.13 Lista de submenús 

Submenú	Descripción
<i>CU-OH-04</i>	PCI de la unidad central CU-OH04
<i>HMI</i>	Cuadro de mando HMI

Tab.14 Lista de submenús  para la instalación con una placa de circuito impreso adicional

Submenú	Descripción
<i>CU-OH-04</i>	PCI de la unidad central CU-OH04
<i>SCB-04-B</i>	PCI adicional SCB-04B
<i>HMI</i>	Cuadro de mando HMI

Tab.15 Valores disponibles (X) en los submenús *CUOH04, SCB04-B*,

Parámetro	Descripción	Unidad	CU-OH04 PCI	SCB-04B PCI
AM010	Velocidad de rotación de la bomba	%	X	
AM012	Secuencia de la regulación: Estado  Importante Ver la tabla siguiente		X	X
AM014	Secuencia de la regulación: Subestado  Importante Ver la tabla siguiente		X	X
AM015	¿Bomba en funcionamiento?		X	
AM016	Temperatura de circulación del circuito de calefacción	°C	X	
AM018	Temperatura de retorno del circuito de calefacción	°C	X	
AM019	Presión hidráulica del circuito de calefacción en la instalación de calefacción	bar	X	
AM027	Temperatura exterior	°C	X	
AM046	Temperatura exterior recibida de origen en internet		X	
AM051	Salida relativa del generador	%	X	
AM091	Modo estacional activo (verano/invierno)		X	X
AM101	Consigna de temperatura		X	
CM030	Temperatura ambiente medida	°C	X	X
CM040	Temperatura de circulación en el circuito	°C		X
CM060	Velocidad de la bomba	%		X
CM120	Modo de funcionamiento del circuito: •  = AUTO • <i>1</i> = manual •  = protección antiheladas • <i>3</i> = temporal		X	X

Parámetro	Descripción	Unidad	CU-OH04 PCI	SCB-04B PCI
CM130	Estado actual de actividad: <ul style="list-style-type: none"> • 0 = protección antiheladas • 1 = reducido • 2 = confort • 3 = antilegionela 		X	X
CM190	Punto de consigna de temperatura ambiente deseada	°C	X	X
CM210	Temperatura en el exterior de la zona		X	X
DM001	Temperatura del acumulador de agua caliente sanitaria	°C	X	X
PM002	Punto de consigna de temperatura de calefacción	°C	X	
FXX.XX	Versión de software para la placa de circuito impreso seleccionada		X	X
PXX.XX	Versión de parámetro para la placa de circuito impreso seleccionada		X	X

■ Secuencia de la regulación

Tab.16 Lista de estados y subestados

Estado (parámetro <i>AMO 12</i>)	Subestado (parámetro <i>AMO 14</i>)
0 = reposo	• 0 = sistema en espera
1 = demanda de calor (arranque de la caldera)	<ul style="list-style-type: none"> • 1 = ciclo anticorto activado • 2 = válvula de aislamiento abierta (no disponible) • 3 = arranque de la bomba de caldera o de agua caliente sanitaria
2 = arranque del quemador	<ul style="list-style-type: none"> • 10 = apertura de la válvula de gases de combustión/válvula de gasóleo (no disponible) • 11 = apertura de la válvula de humos • 12 = arranque del quemador • 14 = preencendido
3 = caldera en modo de calefacción	<ul style="list-style-type: none"> • 30 = consigna interna nominal • 31 = consigna interna limitada • 32 = control de potencia normal • 37 = tiempo de estabilización de la temperatura
4 = caldera en modo de producción de agua caliente sanitaria	<ul style="list-style-type: none"> • 30 = consigna interna nominal • 31 = consigna interna limitada • 32 = control de potencia normal • 37 = tiempo de estabilización de la temperatura
5 = desactivación del quemador	<ul style="list-style-type: none"> • 40 = quemador apagado • 42 = cierre de la válvula de cierre • 43 = cierre de la válvula de humos
6 = fin de la demanda de calor (desactivación de la caldera)	<ul style="list-style-type: none"> • 60 = retardo temporal de posfuncionamiento de la bomba de la caldera o retardo de hora de inicio del respaldo de agua caliente sanitaria • 61 = parada de la bomba de caldera o de agua caliente sanitaria • 62 = cierre de la válvula de aislamiento • 63 = inicio del ciclo anticorto
8 = desactivado	<ul style="list-style-type: none"> • 0 = esperando arranque del quemador • 1 = ciclo anticorto activado
9 = bloqueo	• X X = código de bloqueo XX

7 Mantenimiento

7.1 Generalidades

Se recomienda revisar y efectuar el mantenimiento de la caldera a intervalos periódicos.



Atención

No dejar la caldera sin mantenimiento. Para el mantenimiento anual obligatorio de la caldera, llamar a un profesional cualificado o suscribir un contrato de mantenimiento. La falta de servicio técnico del aparato invalida la garantía.



Atención

Llevar a cabo una revisión y un deshollinado **al menos una vez al año** o con mayor frecuencia, dependiendo de la reglamentación vigente en el país.



Atención

Solo un profesional cualificado está autorizado a efectuar intervenciones en la caldera y en la instalación de calefacción.



Atención

Después de los trabajos de mantenimiento o reparación, examinar toda la instalación de calefacción para comprobar que no hay ninguna fuga.



Atención

Solo deben utilizarse piezas de recambio originales.

7.2 Instrucciones de mantenimiento

7.2.1 Comprobar la presión hidráulica

1. Comprobación de la presión hidráulica de la instalación.
2. Si la presión hidráulica es inferior a 0,08 MPa (0,8 bar), aumentar el nivel de agua de la instalación de calefacción para que la presión hidráulica se sitúe entre 0,15 y 0,2 MPa (1,5 y 2,0 bar).
3. Hacer una inspección visual para comprobar que no hay fugas de agua.

7.2.2 Llenado de la instalación con agua

1. Abrir los grifos de todos los radiadores conectados al sistema de calefacción.
2. Ajustar el termostato ambiente a la temperatura más baja posible.
3. Poner la caldera en el modo de paro/antihielo.
4. Abrir el grifo de llenado.
5. Cerrar el grifo de llenado cuando el manómetro indique una presión de 0,15 MPa (1,5 bar).
6. Poner la caldera en el modo de calefacción.
7. Cuando la bomba se haya parado, efectuar una nueva purga y completar la presión de agua.



Importante

Llenar y purgar la instalación dos veces al año deberían bastar para obtener una presión hidráulica adecuada. Si es necesario añadir agua a la instalación con frecuencia, avisar al instalador.

7.3 Purga de la instalación

Fig.41 Purga de la instalación

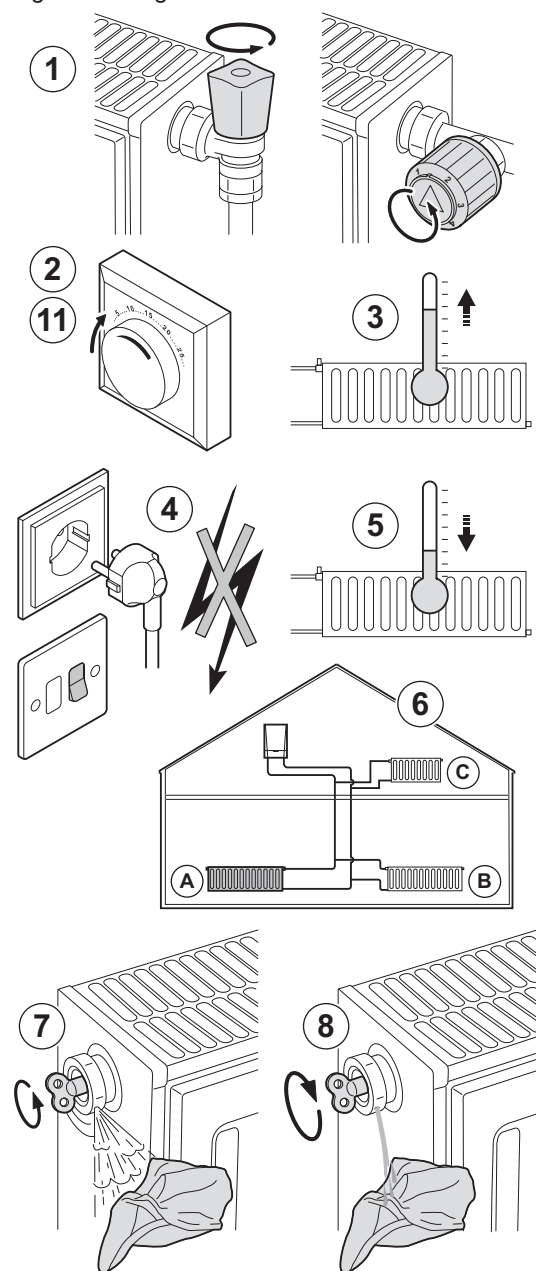

Es necesario extraer el aire que pueda haber en el aparato, las tuberías o los grifos para evitar los ruidos molestos que pudieran producirse durante la calefacción o la extracción de agua. Proceder del siguiente modo:

1. Abrir los grifos de todos los radiadores conectados a la instalación.
2. Ajustar el termostato ambiente a la temperatura más alta posible.
3. Esperar que los radiadores estén calientes.
4. Apagar la caldera.
5. Esperar aproximadamente 10 minutos, hasta que los radiadores estén fríos.
6. Purgar los radiadores. Trabajar desde la parte inferior a la superior.
7. Abrir la válvula de purga con la llave de purga manteniendo un trapo apretado contra el purgador.
8. Esperar hasta que salga agua por la válvula de purga y cerrar después la válvula de purga.



Advertencia

El agua de la calefacción central puede estar todavía caliente

9. Encender la caldera.
⇒ Se efectúa automáticamente un ciclo de purga de tres minutos.
10. Después de la purga, comprobar si la presión del agua de la instalación sigue siendo adecuada.



Importante

Si la presión del agua es inferior a 0,8 bar es conveniente llenarla de agua. Completar si es necesario el nivel de agua de la instalación de calefacción central (presión hidráulica recomendada entre 1,5 y 2,0 bar).

11. Ajustar el control o el termostato de ambiente.

AD-3000484-B

8 Diagnóstico

8.1 Mensajes de error MK2

Fig.42



Fig.43

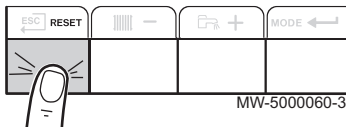

Fig.44

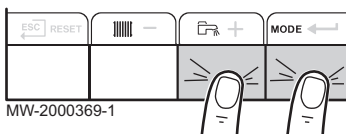

Fig.45

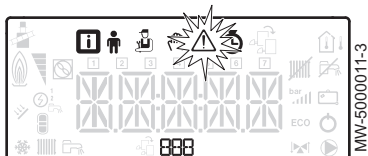

Fig.46

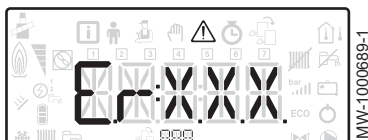

Fig.47



8.1.1 Mensajes de error

Cuando se detecta un código de error aparece el mensaje . Una vez resuelto el problema, al pulsar la tecla **RESET** se reinician las funciones del aparato, con lo que el error desaparece.

Si se producen varios errores, se presentan de manera secuencial.

1. Cuando aparezca un mensaje de error, reiniciar el cuadro de mando presionando la tecla **RESET** durante 3 segundos.
2. Para ver el estado operativo actual, pulsar la tecla .

8.1.2 Acceso a la memoria de errores

Los códigos de error y de avería se muestran en la misma lista de la memoria.

1. Acceder a los menús pulsando simultáneamente las dos teclas de la derecha.

2. Seleccionar el menú de fallos pulsando la tecla .

3. Seleccionar la placa de circuito impreso (PCI) pulsando la tecla **+** o **-**. Aparece el icono . Confirmar la placa de circuito impreso pulsando la tecla : aparece el nombre de la placa.

Importante

El parámetro **Er:xxx** parpadea. **000** se corresponde con el número de errores almacenados.

4. Acceder a la información del error pulsando la tecla .
5. Navegar por los errores pulsando las teclas **+** o **-**. Cuando se abre este menú, aparece brevemente la fila del error en la memoria. Aparece el nombre de la placa de circuito impreso. Volver a la lista de errores pulsando la tecla **ESC**.

Importante

Los errores se almacenan comenzando por el más reciente hasta el más antiguo.

6. Para volver a la pantalla **Er:xxx**, pulsar la tecla **ESC**. Pulsar la tecla **+**: el parámetro **CLR** parpadea tras los errores. **000** se corresponde con la placa de circuito impreso seleccionada.
 - ⇒ Limpiar la memoria de errores pulsando la tecla .
7. Salir del menú de fallos mediante la tecla **ESC**.

9 Medio ambiente

9.1 Eliminación y reciclaje

Fig.48



Reciclaje



Advertencia

La extracción y la desactivación de la caldera se deben efectuar por un instalador cualificado conforme a los reglamentos locales y nacionales.

9.2 Ahorro de energía

Consejos para ahorrar energía:

- No obstruya las salidas de ventilación.
- No cubra los radiadores. No cuelgue cortinas frente a los radiadores.
- Instalar paneles reflectantes en la parte posterior de los radiadores para evitar las pérdidas de calor.
- Aísle las tuberías de las estancias que no haya que calentar (como sótanos y altillos).
- Cierre los radiadores de las estancias que no se usen.
- No deje circular inútilmente el agua caliente (o fría).
- Instale una alcachofa de ducha con ahorro de agua para ahorrar hasta un 40 % de energía.
- Ducharse en vez de bañarse. Un baño consume dos veces más agua y energía.

10 Garantía

10.1 Generalidades

Le agradecemos que haya adquirido uno de nuestros aparatos y la confianza depositada en nuestro producto.

Para garantizar un funcionamiento seguro y eficiente, recomendamos realizar una revisión y un mantenimiento periódicos.

El instalador y nuestro servicio técnico pueden prestarle asistencia para ello.

10.2 Términos de la garantía

Los siguientes términos y condiciones no afectan a los derechos que otorgan al comprador las disposiciones legales en materia de vicios ocultos vigentes en el país del comprador.

Este aparato incluye una garantía que cubre todos los defectos de fabricación; el periodo de garantía comienza a contar a partir de la fecha de compra que figure en la factura del instalador.

La duración de nuestra garantía se indica en el certificado facilitado con el aparato.

Declinamos nuestra responsabilidad como fabricante si el aparato se utiliza de forma indebida, el mantenimiento del mismo es insuficiente o nulo, o no se instala correctamente (es responsabilidad suya asegurarse de que la instalación la lleva a cabo un instalador cualificado).

Específicamente, declinamos cualquier responsabilidad por los daños materiales, pérdidas intangibles o lesiones físicas que pudieran derivarse de una instalación que no cumpla:

- Los requisitos legales o reglamentarios o las disposiciones establecidas por las autoridades locales.
- La normativa nacional o local y las disposiciones especiales relativas a la instalación.
- Nuestros manuales e instrucciones de instalación, en particular en lo que respecta al mantenimiento periódico de los aparatos.

Nuestra garantía se limita a la sustitución o reparación de las piezas defectuosas por nuestro servicio técnico, excluyendo los costes de mano de obra, expedición y transporte.

Nuestra garantía no cubre los costes de sustitución o reparación de piezas que pudieran estropearse por un desgaste normal, un mal uso, una intervención de terceros no cualificados, una supervisión o mantenimiento inadecuado o insuficiente, una alimentación eléctrica incorrecta o el uso de un combustible inadecuado o de mala calidad.

La garantía solo cubre las piezas pequeñas, como motores, bombas, válvulas eléctricas, etc. si dichas piezas no se han desmontado nunca.

Se mantienen en vigor los derechos establecidos en la Directiva Europea 99/44/CEE, decreto de aplicación n.º 24 del 2 de febrero de 2002 publicado en el boletín oficial n.º 57 del 8 de marzo de 2002.

11 Apéndice

11.1 Ficha de producto: calefactores combinados

Tab.17 Ficha de producto para calefactores combinados

		24 GTI	32 GTI
Calefacción: aplicación de temperatura		Media	Media
Calentamiento de agua - Perfil de carga declarado		XL	XL
Clase de eficiencia energética estacional		B	B
Clase de eficiencia energética de calentamiento de agua		B	B
Potencia calorífica nominal (<i>Prated o Psup</i>)	kW	22	30
Calefacción: consumo anual de energía	GJ	74	100
Calentamiento de agua: consumo anual de energía	kWh ⁽¹⁾	86	77
	GJ ⁽²⁾	20	21
Eficiencia energética estacional de calefacción	%	86	86
Eficiencia energética del caldeo de agua	%	71	70
Nivel de potencia acústica (L_{WA}) en interiores	dB	60	60
(1) Electricidad (2) Combustible			



Consejo

Precauciones específicas acerca del montaje, la instalación y el mantenimiento: Seguridad, página 5

11.2 Ficha de datos del producto - Controles de temperatura

Tab.18 Ficha de datos del producto para los controles de temperatura

		MK2
Clase		III
Contribución a la eficiencia energética de calefacción	%	1,5

© Derechos de autor

Toda la información técnica y tecnológica que contienen estas instrucciones, junto con las descripciones técnicas y esquemas proporcionados son de nuestra propiedad y no pueden reproducirse sin nuestro permiso previo y por escrito. Contenido sujeto a modificaciones.

BAXI

Tel. +34 902 89 80 00

www.baxi.es

informacion@baxi.es



CE
0085

BAXI

